



精卫电池



产品性能特点

- 免维护，使用过程无需补充水
- 设计寿命可达 6 年
- 内阻小
- 完全密封，不渗漏液体，无酸性气体溢出
- 自放电小

产品应用领域

- UPS 备电
- EPS 备电
- 安防系统
- 直流屏

产品端子

端子的形状和尺寸，位于外壳位置，端子距离边缘距离

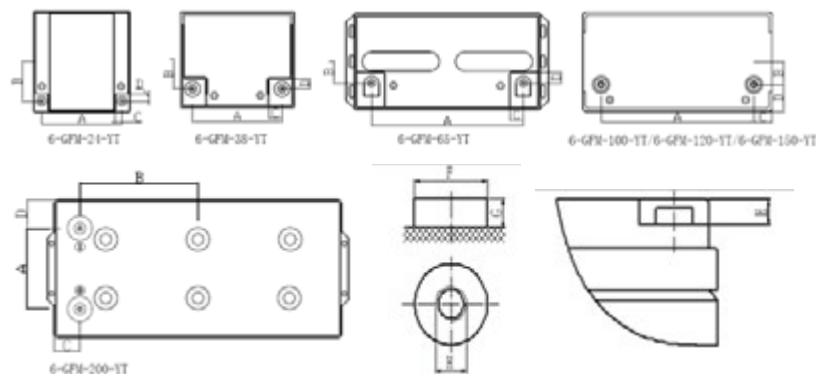

型号	A	B	C	D	E	F	G	H
6-GFM-24-YT	137	67.5	10.5	11.9	13	12	5	M5
6-GFM-38-YT	158.5	60.7	24.7	27.7	15	16	5	M6
6-GFM-65-YT	266	37.5	24.5	19.5	6	16	5	M6
6-GFM-100-YT	265	39.5	31.5	46.5	0	16	5	M6
6-GFM-120-YT	330	47.5	38.5	39	1	18	9	M8
6-GFM-150-YT	389	52.3	47	33	0	18	5	M8
6-GFM-200-YT	139.5	210	51	47	2	18	7	M8

产品规格

特征

- 吸附式玻璃纤维隔板技术，气体复合效率达到 99%，无需加水维护
- 空运不受限制，符合航空运输 IATA/ICAO 标准中特别条款 A67
- 采用严格认证的高品质部件，并经过严格的运行测试，使自放电极小
- 可提供阻燃槽盖，使电池更安全且具有更长的寿命
- 温度使用范围（放电：-15 ~ 50°C / 充电：0 ~ 40°C / 贮存：5 ~ 40°C）

设计寿命

- 设计寿命 6 年

产品规格

型号	额定电压 (V)	额定容量				尺寸 (mm)				参考重量 (kg)	端子形式	螺栓规格
		1.80V	1.75V	1.75V	1.65V	长	宽	高	含端子高度			
		10HR	5HR	3HR	1HR							
6-GFM-24-YT	12V	22.2	20	17.85	14.8	166	175	125	125	7.5	M5	M5*12 不锈钢十字凹槽螺栓
6-GFM-38-YT	12V	35.1	32	30	22.3	196	166	176	176	12.5	M6	M6*16 不锈钢螺栓
6-GFM-65-YT	12V	58.5	51.4	45.3	37.2	350	167	179	179	19.5	M6	M6*16 不锈钢螺栓
6-GFM-100-YT	12V	100	85	75	55	328	172	217	222	28.0	M6	M6*16 不锈钢螺栓
6-GFM-120-YT	12V	108	94.8	85.3	68.6	407	173	222	231	33.5	M8	M8*16 不锈钢螺栓
6-GFM-150-YT	12V	137.2	118.6	104.6	86.0	483	171	219	224	41	M8	M8*16 不锈钢螺栓
6-GFM-200-YT	12V	184	158.1	139.5	113.5	522	234	218	225	58	M8	M8*16 不锈钢螺栓

产品性能

温度特征

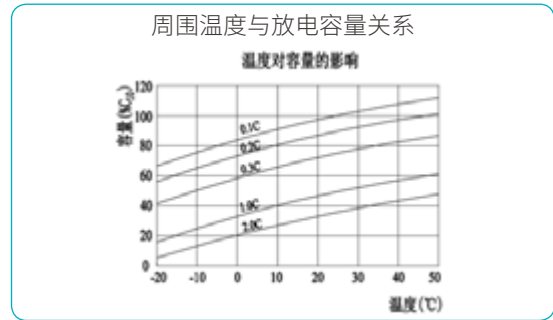
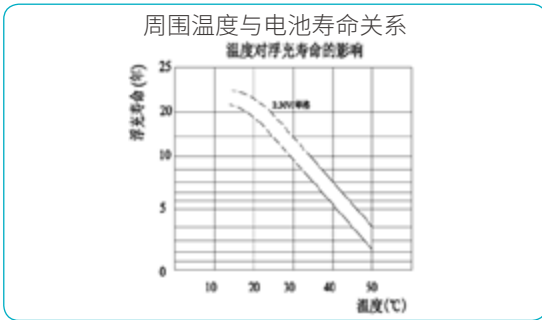

放电特征曲线

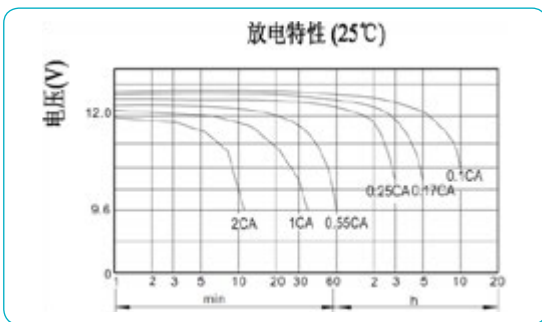

自放电特征及补充电方法

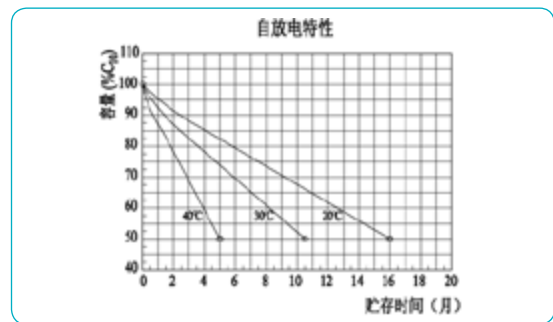

限流恒压充电特性



放电深度与循环寿命关系曲线

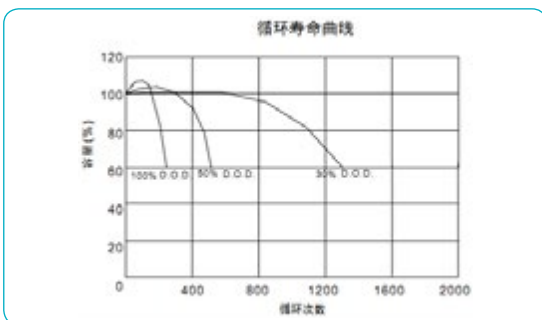

浮充使用年限与剩余容量的关系曲线

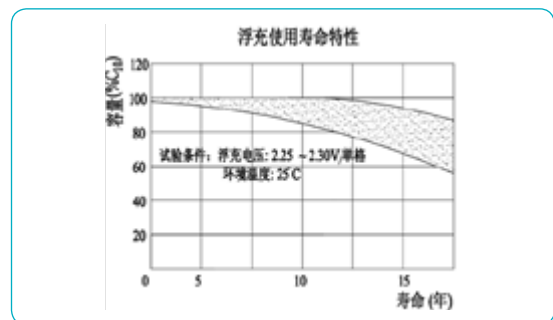

注意事项

- 蓄电池在安装前，应存放在 0～35℃的环境下，存放地点必须保持清洁、通风、干燥。蓄电池存放时间不能超过六个月，超过六个月必须补充电维护。
- 蓄电池安装地点要求通风良好、配备空调，环境温度应控制在 20℃～25℃范围内。由于电池受温度影响较大，一般环境温度每上升 10℃，使用寿命减半。若因使用环境温度超过 27℃，存在质保期内电池失效风险，将无法给予保修。
- 在安装过程中蓄电池之间必须保持一定 10mm 以上的间距，以保证蓄电池使用过程中及时散热。
- 蓄电池安装位置必须远离发热源（如设备的变压器发热处）或火源，若长期靠近发热源或火源使用，蓄电池很可能出现漏液、发热、鼓胀等异常情况。
- 蓄电池不能放置在阳光强直射的地方，若长期太阳直射，一方面会导致壳体裂化，另一方面影响内部性能，导致电池提前老化失效。
- 蓄电池安装位置需检查是否有滴水的风险，若有滴水风险，需要整改或避开此安装位置。
- 严禁蓄电池安装在粉尘较多或有腐蚀性气体的机房，因粉尘较多可能导致电池短路、腐蚀。
- 请不要把不同颜色、类别、形状及规格的蓄电池混合使用。
- 日常使用过程中，普通铅酸蓄电池使用 3 年以上，建议及时更换。
- 电网环境是否正常（平均月市电故障次数 2～3 次，平均每次故障持续时间不大于 2h、放电至 UPS 主机保护无输出的深度放电每月不超过 1 次为电网正常），如出现不稳定情况，请客户注意检查配电线路并联系供电公司改进电网情况。

厦门科华恒盛股份有限公司

地址：厦门火炬高新区火炬园马垄路457号 邮编：361006

电话：0592-5160516 传真：0592-5162166 400-808-9986 www.kehua.com.cn

